

**U7000**  
双通道无线麦克风  
DUAL CHANNEL WIRELESS MICROPHONE SYSTEM

**FBW**

用户手册

## 目录

---

系统组件	-----	1
技术参数	-----	1
U7000R接收机	-----	2
U7000R接收机操作界面	-----	3
U7000HT手持发射机	-----	6
U7000HT手持发射机界面	-----	6
U7000BT腰包发射机	-----	7
U7000BT腰包发射机界面	-----	8
注意事项	-----	9
保修服务	-----	9

---

## 一、系统组件

U7000R接收机 x 1	U7000HT手持发射机 x 2	U7000BT腰包发射机 (选配)	领夹式话筒 (选配)	头戴式话筒 (选配)
音频连接线 x 1	电源适配器 x 1	说明书 x 1	电池 x 4	天线 x 2

## 二、技术参数

### 系统参数

动态范围	≥118dB(A)
失真度	< 0.5% (at 1KHz)(不含咪芯)
频率响应	35Hz~18KHz (-3dB)

### U7000R 接收机参数

频率范围	470~510MHz/641~698MHz
频带范围	40MHz/57MHz
接收机灵敏度	-106dBm ±2dB/SINAD=12dB
三阶互调抑制	≥78dB
镜像抑制	≥100dB
阻塞抑制	≥73dB
邻道抑制	> 110dB (F0 ±250KHz)
体积	480*200*45mm
重量	2.4kg

### U7000HT 发射机参数

频率范围	470~510MHz/641~698MHz
频带宽度	40MHz/57MHz
RF输出功率	16dBm(40mW)
高次谐波	≥60dBc
最大频偏	56KHz
电源要求	2节“AA”碱性或可充电电池
电池使用时间	≈6~8H(碱性);电流≤140mA(3V)
体积	265*51.5mm (直径)
重量	320g

### U7000BT 发射机参数

频率范围	470~510MHz/641~698MHz
频带宽度	40MHz/57MHz
RF输出功率	16dBm(40mW)
高次谐波	≥60dBc
最大频偏	56KHz
电源要求	2节“AA”碱性或可充电电池
电池使用时间	≈6~8H(碱性);电流≤140mA(3V)
体积	64*30*92.8mm
重量	140g

### 三、U7000R接收机

#### 1.前面板

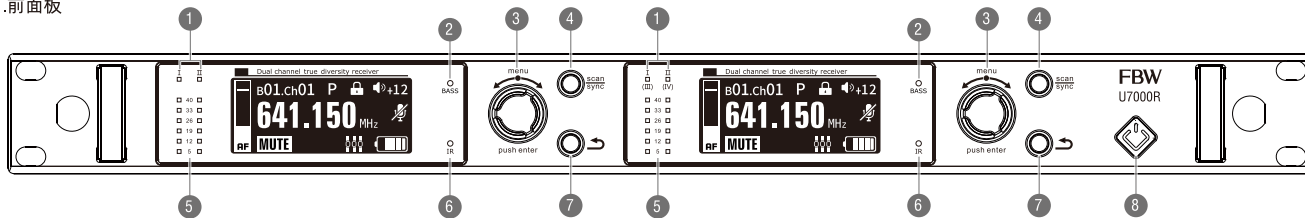

01、天线指示

02、贝斯工作指示灯

03、(左、右旋转)选择; (下按)确认

04、(长按)扫描、(短按)同步

05、接收信号强度

06、红外线IR同步窗

07、返回/取消

08、电源开关

#### 2.后面板

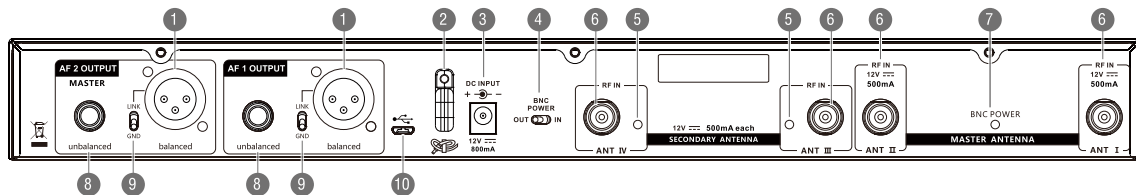

01、XLR平衡输出插座

02、绕线卡扣

03、直流电源适配器插孔

04、天线供电切换

05、工作指示灯

06、天线插孔

07、天线通电指示灯

08、6.35音频输出插座

09、接地开关

10、系统升级插口

注：“AF2 OUTPUT”为分集扩展模式下主输出端口。ANT I、ANT II为主天线，应用于全部三种模式。ANT III、ANT IV为次天线，只在分集扩展模式中应用。

### 3. 菜单说明

显示内容	功能
MHz 	频率选择 选择“组”与“信道”，“U”为自设频率。
	扫描 扫描最佳频率
	音频输出 调节系统增益，-24--+18dBV，每3dBV一步进。
	均衡 均衡器
	高级设置 进入高级设置菜单 1. 屏幕对比 2. 频谱 3. 语言 4. 重置 5. 软件信息 6. 模式选择
	名称 可自定义名称
	调音器 对吉他、4弦、5弦贝斯等乐器进行调音。
	自动锁 开启功能后，无操作5秒自动按键上锁。

### 4. 菜单操作界面

下按“menu”键，“主界面”将切换至“菜单操作界面”。

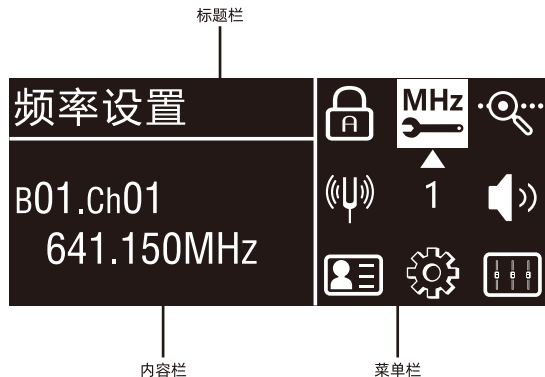

### 5. 菜单-模式选择

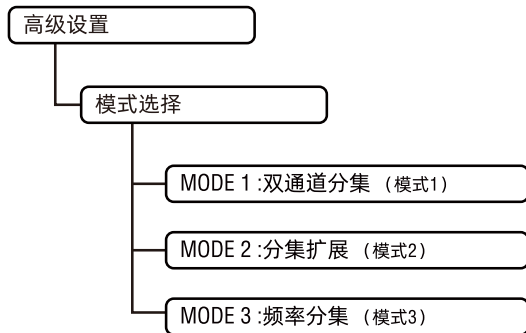

## 6.接收器模式1、模式1主界面说明



显示内容	功能
	音频电平高低 过载时会显示“PE”
B01.Ch01	组与信道 “B”为组，“Ch”为信道，其中“U”为自设频段
P	导频使能
	按键上锁 开启“自动锁”功能时，无操作5秒钟即按键上锁
	系统增益 -24~+18dBV增益，步进为3dBV每级。
641.150 MHz	显示模式 模式1：当前频率（默认显示模式）模式2：自设名称
	发射机静音
MUTE	接收机静音
	均衡器
	发射机电池电量

## 7.模式1（双通道分集）接线示意图

双频率、双天线、双通道

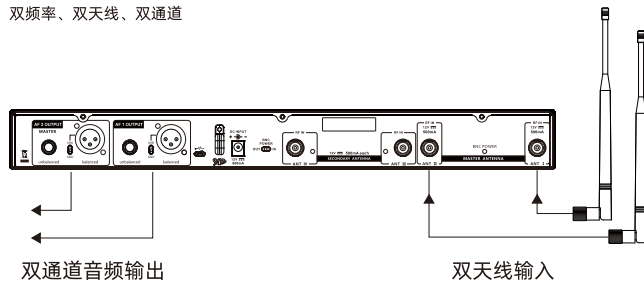

## 8.模式2（分集扩展）接线示意图

单频率、四天线、单通道

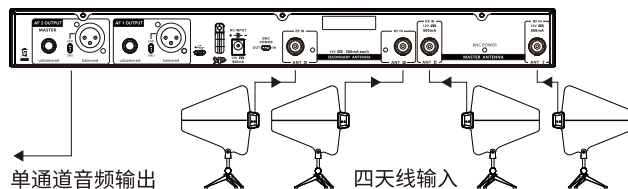

## 9.模式3主界面说明

频率1、频率2示意图

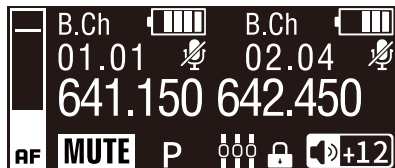

显示内容	功能
	音频电平高低 过载时会显示“PE”
B.Ch 01.01	组与信道 “B”为组，“Ch”为信道，其中“U”为自设频段
	发射机电池电量 如果没连接发射机会显示“MUTE”
	发射机静音
641.150 642.450	显示模式 模式1：当前频率（默认显示模式）模式2：自设名称
<b>MUTE</b>	接收机静音
<b>P</b>	导频使能
	均衡器
	按键上锁 开启“自动锁”功能时，无操作5秒钟即按键上锁
	系统增益 -24~+18dBV增益，步进为3dBV每级。

## 10.模式3（频率分集）接线示意图

双频率、双天线、单通道

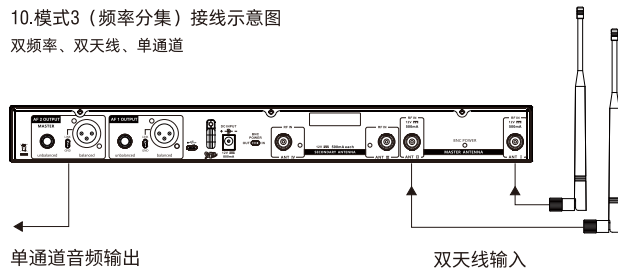

## 10.模式3下的红外线对频操作

1.在主界面按“sync”键，进入红外对频界面；

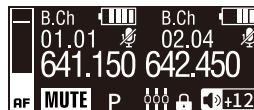

2.选择需要对频的频率（频率1、频率2）；



3.按“确认键”进行对频，完成对频。

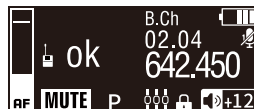

## 四、U7000HT手持发射机

### 1.手持发射机图示

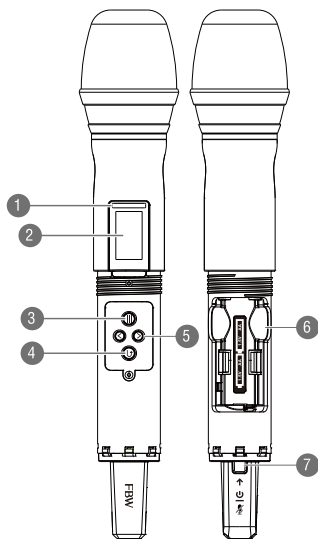

01、红外对频窗口

02、TFT显示屏

03、菜单、确认

04、返回、取消

05、方向键

06、电池架

07、电源/静音开关

### 2.手持发射机界面

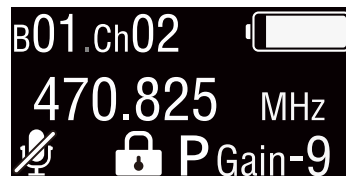

显示内容	功能
B01.Ch02	“组”与“信道”
	电池电量
470.825 MHz	当前频率
	发射机静音
	功能键锁
P	导频
Gain-9	灵敏度增益



### 3.手持发射机菜单说明

显示内容	功能
	频率设置 选择“组”与“信道”，“U”为自设频率。
	灵敏度 灵敏度增益设置，1dB/步进。
	自动锁 开启功能后，无操作10秒将自动锁定。
	语言选择 系统语言选择。
	灯控 调节开关处的信号指示灯亮度。
	高级设置 进入高级设置菜单 1.名称 2.重置 3.软件信息 4.使用习惯

## 五、U7000BT腰包发射机

### 1.腰包发射机示图

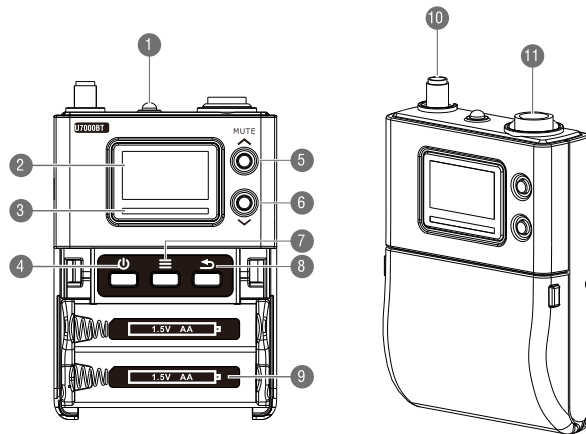

01、指示灯

03、红外对频

05、向上(长按静音)

07、菜单/确认

09、电池仓

11、4针卡依插口

02、TFT显示屏

04、电源开关

06、向下

08、返回/取消

10、分离式天线

## 2. 腰包发射机界面

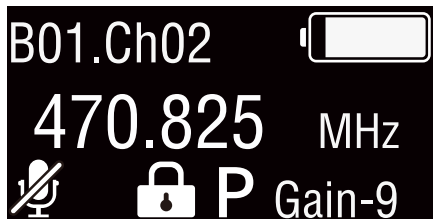

显示内容	功能
B01.Ch02	“组”与“信道”
	电池电量
470.825 MHz	当前频率
	发射机静音
	功能键锁
P	导频
Gain-9	灵敏度增益

## 3. 腰包发射机菜单说明

显示内容	功能
	频率设置 选择“组”与“信道”，“U”为自设频率。
	灵敏度 灵敏度增益设置，1dB/步进。
	线缆模拟 模拟接线时的不同长度。
	自动锁 开启功能后，无操作10秒将自动锁定。
	语言选择 系统语言选择。
	高级设置 进入高级设置菜单 1. 名称 2. 重置 3. 软件信息

## 4. 不同的频率对应不同的天线尾帽颜色。

470~510MHz天线尾帽颜色：黄色

535~560MHz天线尾帽颜色：红色

641~698MHz天线尾帽颜色：黑色

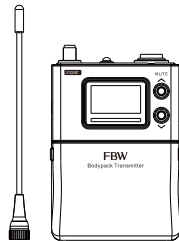

## 六、注意事项

1. 在安装和使用设备前请先仔细阅读本安全操作规程，并请保存好便于以后作参考用。
2. 清洁设备：清洁设备之前，请先关掉电源，清洁时请用干燥的软布擦拭。
3. 未经生产厂家同意，不要使用任何不匹配的附件配置。
4. 勿将设备置于潮湿的地方或高温设备旁，以免发生危险。
5. 供电电压：美洲地区、日本：AC 110V~120V 60Hz；  
欧亚大陆：AC 220V~240V 50Hz。
6. 遇上行雷闪电时，请拔掉电源插头以保护设备。
7. 设备长期不使用时，请关掉电源，最好拔掉电源插头。
8. 设备有需要维护时或有任何售后问题时，不要自行拆卸，请与您购买的代理点或维修中心取得联系。

## 七、保修服务

如果产品有任何问题，请联系我们服务中心。



不遵循如下安全说明，可能导致  
起火、触电、损坏，或其它伤害

- 禁止自行拆卸、修理和改造产品。
- 不要替换该产品的任何元素或作出任何修改。
- 只可使用经认可的适配器，请勿连接不兼容的适配器。
- 请勿加工，卷曲，破坏电源线或造成电源线损伤。
- 本设备不具备防水性能，请保持其干燥。
- 请勿将机器靠近火源或其他热源。
- 请勿扔掷、强烈摔打本产品。
- 请勿让儿童使用，及置于儿童不易取得的地方。



经销商  
DEALER



维修中心  
REPAIR CENTER

维修时请提供购买证明或保修卡，以便获得相应的保修服务。

如果除去系列号、日期代码标签、产品标签或私自拆机，则不保修。

对于使用不当或误会引起的任何附带发生或随之发生的损坏，  
本公司概不负责。

# FBW



**Made in China**

广东华恩视听科技有限公司

Guangdong Hua En Audio-Video Technology Co., Ltd.

地址：广东省恩平产业转移工业园二区V1五号楼