

WM150
录音麦克风系列
RECORDING MICROPHONE SERIES

FBW

用户手册

目录

包装清单	-----	1
技术特点	-----	1
使用指示	-----	2
产品安装	-----	3
设备测量	-----	4
技术指标	-----	5
注意事项	-----	6
售后服务	-----	7

一、包装清单

麦克风 x 1	说明书 x 1	支架夹子 x 1	防风棉罩 x 1
---------	---------	----------	----------

二、技术特点

- 带4000Hz增益话放。
- 48V幻象供电，室内、户外使用自如。
- 配备宽广均衡的频率响应范围。
- 特配以镀金的XLR连接片，使音频电流得到理想传输。



麦克风



说明书

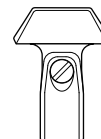

支架夹子

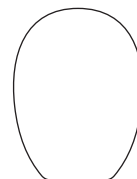

防风棉罩

三、使用指示

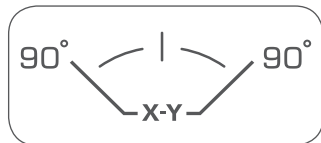
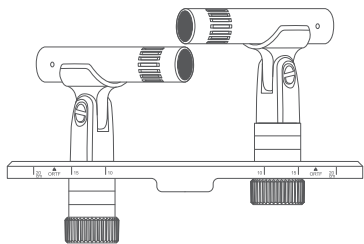

调整至90°拾音范围

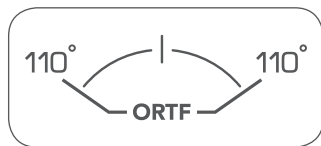
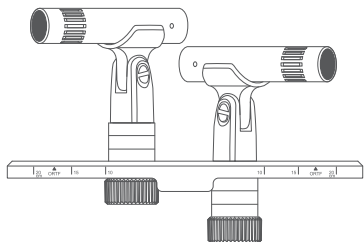

调整至110°拾音范围



立体声拾音范围

使用支架可调整需要的拾音角度

按键操作

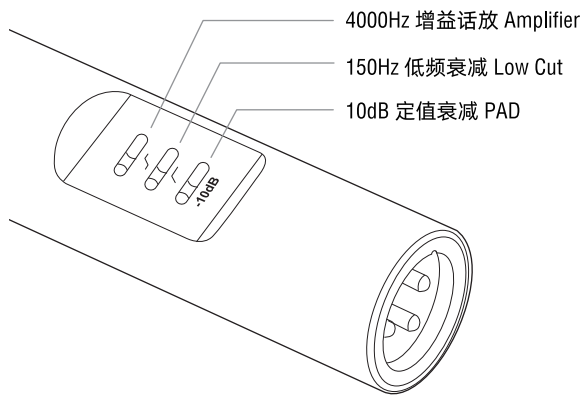

四、产品安装

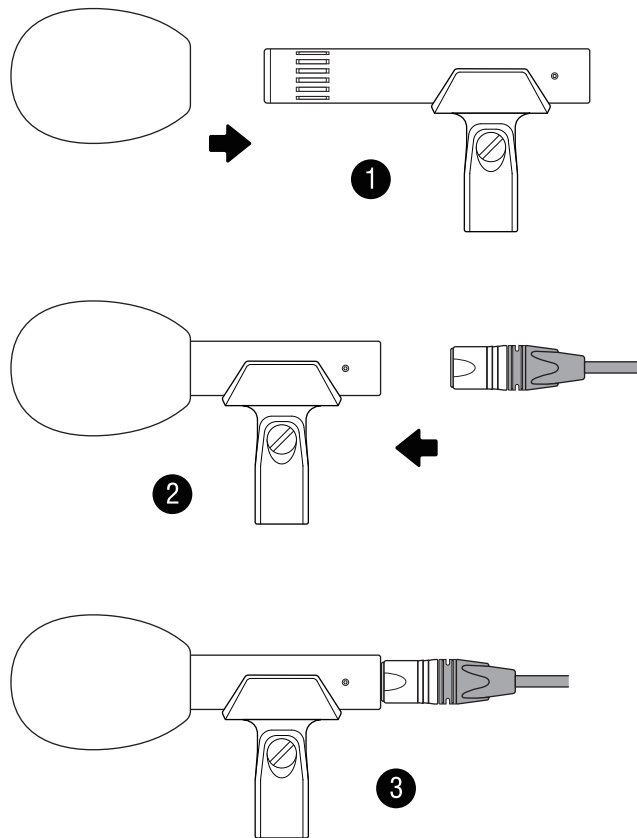

五、设备测量

1. 测量环境

温度：29°C

相对湿度：60%

气压：102kPa

环境噪声：≤32dBA

指向性

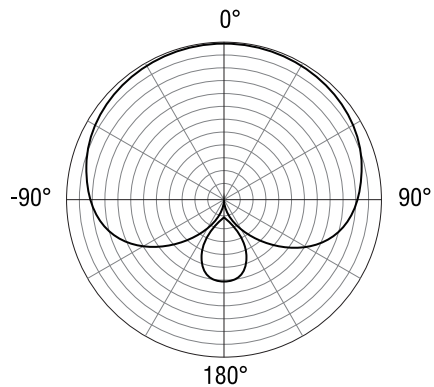

2. 测量设备

音频分析仪：Audio Precision APx515

扬声器：真力 GENELEC® SAM™ 8361A 三分频同轴智能监听音箱

频响曲线

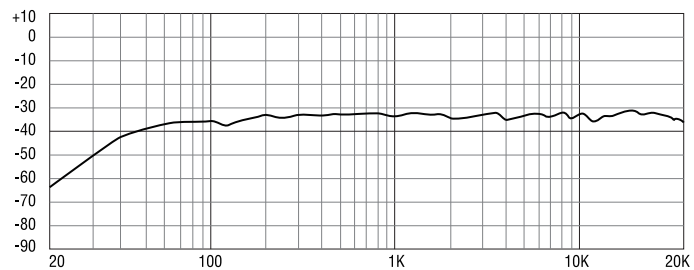

六、技术指标

技术参数

单体	背极式驻极体
指向性	超心型
频率范围	30Hz-18KHz ($\pm 3\text{dB}$)
灵敏度	-33dB $\pm 3\text{dB}$ (1dB=1V/Pa at 1KHz)
输出阻抗	600 Ω $\pm 20\%$ (at 1KHz)
最大声压级	130dB (T.H.D $\leq 1\%$ at 1KHz)
信噪比	72dB (1KHz at 1Pa) (A-Weighted)
等效噪声级	$\leq 25\text{dBa}$
使用电源	48V DC / 1.5V AA / UM3,2mA
开关	三种可调模式
重量	92.5g
本体尺寸	$\Phi 25 \times 150\text{mm}$
输出接口	XLRM

规格尺寸

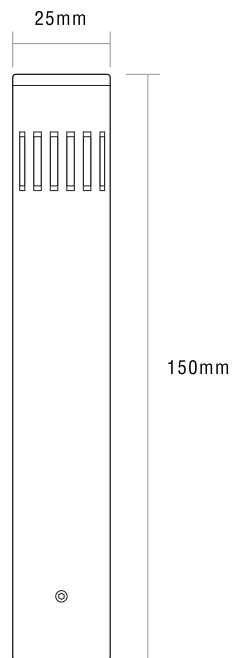

七、注意事项

重要安全提示

首先感谢您选用我们公司的产品，使用本产品前请仔细阅读使用指南。

请妥善保管使用说明，请始终将本产品连同使用说明一起交给其他使用者。

请注意所有警告提示并遵守使用说明内的所有指令。

用软布清洁设备。

请勿将本产品放置在热源附近，如散热器、烤箱或其它装置（包括扩音器）等。

只使用由原公司匹配的附加设备和附属部件。

所有保养工作必须由经过专门培训的保养人员进行。如果本产品受到任何形式的损坏，如液体或异物渗入或受雨淋，不能正常工作或意外跌落，必须进行保养。

警告：不要在近水的地方内使用本产品。不要在雨中或潮湿的环境中使用产品。否则有短路的危险。

八、售后服务



经销商
DEALER



维修中心
REPAIR CENTER

维修时请提供购买证明或保修卡，以便获得相应的保修服务。

如果除去系列号、日期代码标签、产品标签或私自拆机，则不保修。

对于使用不当或误会引起的任何附带发生或随之发生的损坏，
本公司概不负责。

FBW



Made in China

广东华恩视听科技有限公司

Guangdong Hua En Audio-Video Technology Co., Ltd.

地址：广东省恩平产业转移工业园二区V1五号楼