

**U2000**  
无线麦克风系统  
Wireless Microphone Systems

**FBW**

用户手册

## 目录

---

系统组件	-----	1
技术参数	-----	1
接收机面板	-----	3
接收机显示屏	-----	4
接收机开关操作	-----	4
接收机主要功能使用说明	-----	4
高级菜单设置	-----	6
主机的机柜安装及连接示图	-----	8
包装清单	-----	8
手持话筒说明	-----	9
腰包发射机说明	-----	12
注意事项	-----	15
故障排除	-----	16
保修服务	-----	16

## 一、系统组件

接收机 x 1	手持式发射机 x 2	腰包发射机(选配) x 2	音频线 x 1	天线 x 2
4节AA电池	BNC双头连接线x 2	双头天线座x 2	电源组件x 1	领夹式话筒(选配)
头戴式话筒(选配)	1/4英寸接头至迷尔3针插孔吉他电缆			

## 二、技术参数

### U2000接收机参数

频率范围	516-558MHZ
最大频道数	1280
频带宽度	42MHz
接收灵敏度	<-104dBm
信噪比	>110dB(A)
失真度	<0.5%
音频输出电平	10dBu Max
体积	482mm*160mm*44mm
重量	2600g
电源要求	12-18V直流, 电流1000mA, 由外接电源供电

### U1000HT 手持式发射机参数

频率范围	516~558MHz
频带宽度	42MHz
高波抑制	>60dBc
最大频偏	±60KHz
频率响应	50Hz~20KHz
信噪比	>105dB(A)
失真度	<0.5%
大小(包括话筒头)	256*50mm (直径)
重量	345g (不含电池)
电源要求	2节“AA”型碱性或可充电电池
电池使用时间	>8H (碱性)

#### U1000BT腰包发射机参数

频率范围	516-558MHZ
频带宽度	42MHz
高波抑制	>60dBc
最大频偏	±60KHz
频率响应	50Hz~20KHz
信噪比	>105 dB(A)
失真度	<0.5%
体积	85mm*65mm*23mm
重量	90g(不含电池)
电源要求	2节“AA”型碱性或可充电电池
电池使用时间	>8H(碱性)

无线系统采用全新无线技术，具有卓越的音质，能准确捕捉声音每个细节。系统具有超强的控制功能，采用自动跟踪调谐技术，42MHz频宽内设有1680个可调频点，每个频段多达32个互不干扰频道，可20套系统同时叠机使用。

系统具有联机自动扫描、自动搜索空闲频道、PC界面控制等功能，在任何情况下都可轻松实现快速安装和调试，是一套性能超卓，功能强大，适合于各种演唱风格的无线系统。

### 三、接收机

#### 1.前面板

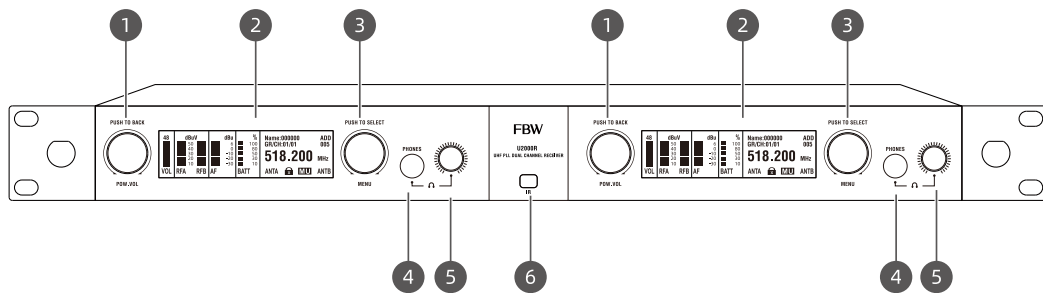

01、电源开关/音量调节/快速对频/返回主菜单

02、OLED显示屏

03、系统菜单键

04、监听耳机输出接口

05、监听耳机输出音量调节旋钮

06、红外线发送窗口

#### 2.后面板

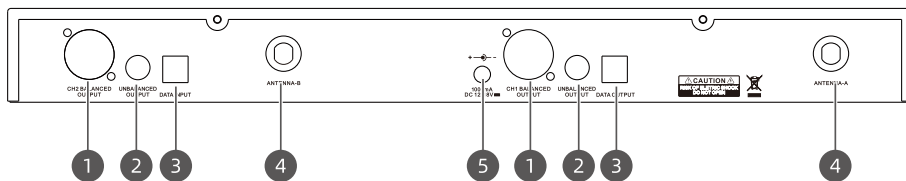

01、XLR输出插座

02、1/4英寸输出插座

03、数据插座

04、BNC天线插座

05、直流电源适配器插座

### 3.接收机显示屏

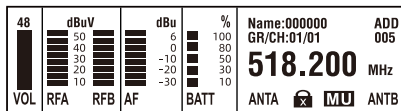

显示内容	功能
VOL	音量指示
RFA	A路射频信号强度
RFB	B路射频信号强度
AF	音频电平指示值
BATT	发射机电池显示量
Name	使用者名称
ADD	地址码
GR	频率组号
CH	频率组下的通道
ANTA	A路射频信号指示灯
ANTB	B路射频信号指示灯
	面板操作锁定
	发射机静音指示

### 4.接收机开机操作

长按POWER.VOL旋钮可开机或关机。

注：每次开关机操作将被记录，如在开机状态下断电，下次上电时将自动开机。

### 5.接收机主要功能使用说明

基本功能设置：

主界面下轻按MENU旋钮进为菜单设置功能。

### (1) 频率组设定

Group Set: 选择该项并按下MENU旋钮进入组选择(界面如下图), 旋转MENU旋钮选择1-20组或User, 再按MENU旋钮将设置保存, 接收频率也随之变为该组对应的频道。

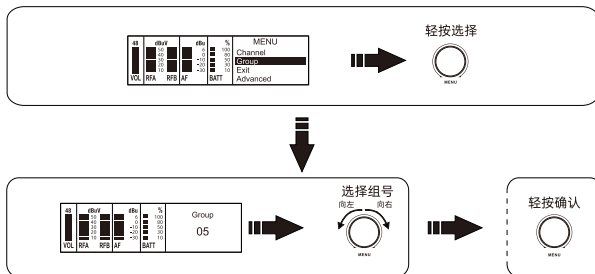

### (2) 频道设定

Channel Set: 选择该项并按下MENU旋钮进入频道选择(界面如下图), 旋转MENU旋钮选择相应频道, 再按MENU旋钮将设置保存。

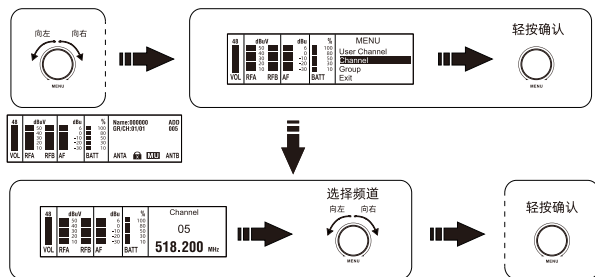

### (3) 用户频率设定

选择该项并按下MENU旋钮进入用户频率选择（界面如下图），旋转MENU旋钮选择频率后三位数，每次步进为25KHz，轻按MENU确认后，再旋转MENU键选择频率前三位数，每次步进为1MHz，轻按MENU确认后，频率设定完成。  
注：系统共有1680个频率可选。

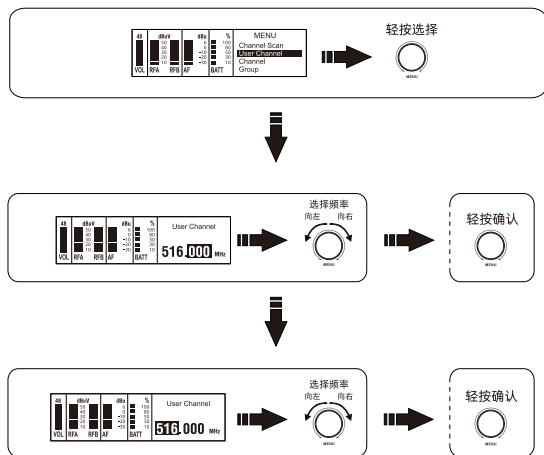

### (4) 频道扫描

Channel Scan: 选择该项并按下MENU旋钮进入通道扫描选择（界面如下图），再次按下MENU旋钮启动扫描，系统将在目前所设定的频率组内搜索空闲频道并自动保存。  
注：在搜索的过程中，如按下MENU旋钮将停止搜索。

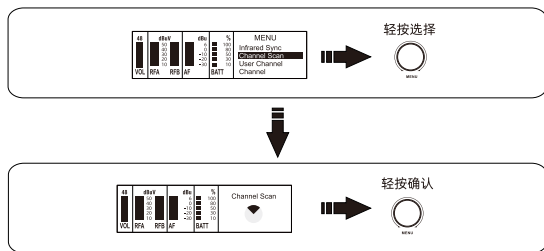

### (5) 锁定设置

Lock Set: 选择该项并按下MENU旋钮进入锁定设置选择（界面如下图），顺时针旋转MENU选择锁定，逆时针旋转MENU解除锁定，再按MENU旋钮保存设置。  
解除锁定：按下MENU旋钮进入锁定设置，逆时针解除锁定，再按MENU旋钮保存设置。

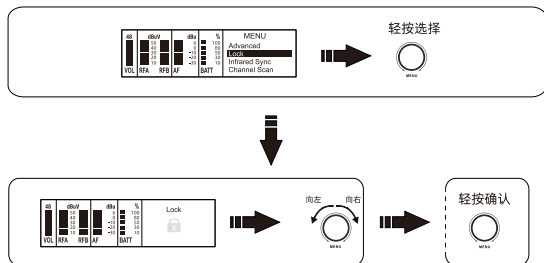

## (6) 对频

Infrared Sync: 选择该项并按下MENU旋钮进入红外线数据同步选择(界面如下图), 再次按下MENU旋钮启动红外线数据发送, 将发射机红外接收窗口对准主机红外窗口(50CM内), 发射机将自动同步接收机数据, 自动对频完成。

快捷对频: 主界面下轻按POW.VOL旋钮启动红外线数据发送功能, 将发射机红外接收窗口对准主机红外窗口(50CM内), 发射机将自动同步接收机数据, 自动对频完成。

注: 红外线发送时间为25秒, 之后将自动退回主界面。

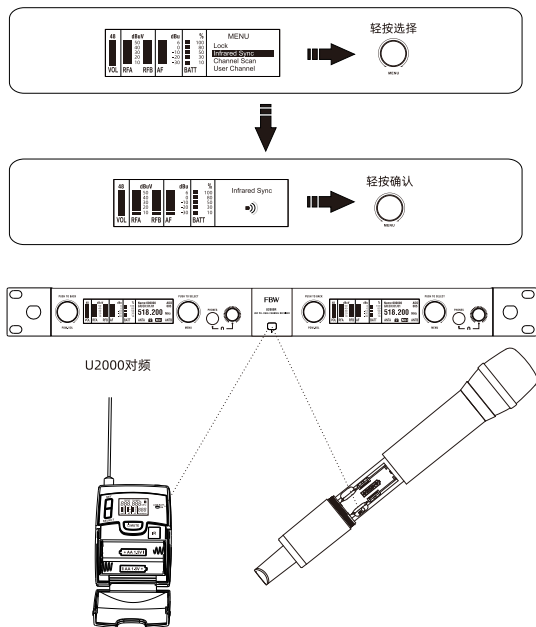

## 6.高级菜单设置

主界面下轻按MENU旋钮进入菜单, 选择Advanced选项, 再按MENU旋钮进入高级菜单设置界面。

### (1) 使用者名称设置

Name Set: 选择该项并按下MENU旋钮进入用户名设置界面(如下图所示), 旋转MENU旋钮选取字符(0-9和A-Z), 按MENU确认所选字符, 依次选取6个字符后再按MENU键确认。

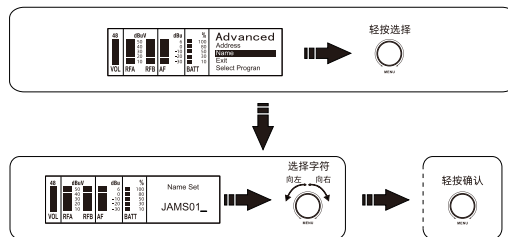

### (2) 地址码设置

Address Set: 选择该项并按下MENU旋钮进入地址码设置界面(如下图所示), 旋转MENU旋钮编辑地址码(0-224), 再按MENU旋钮将设置保存。

注: 系统共有225个地址码可选, 多机使用时每个系统应选取不同的地址码。

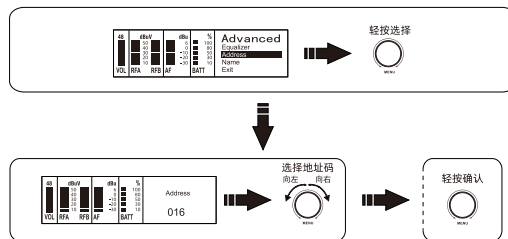



### (3) 均衡设置

Equalizer Set: 选择该项并按下MENU旋钮进入均衡设置界面 (如下图所示), 旋转MENU旋钮选取相应模式, 再按MENU确认保存。  
注: 系统设有4种均衡模式 (平直、低切、高通、低切+高通)。

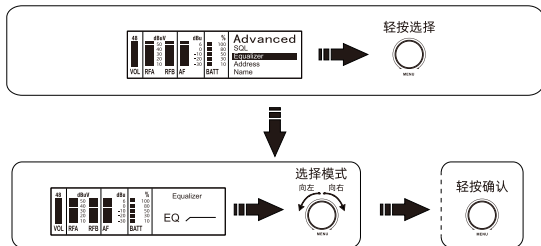

### (4) 静噪阈值设置

SQL Set: 选择该项并按下MENU旋钮进入静噪阈值设置界面 (如下图所示), 旋转MENU旋钮选取相应阈值, 再按MENU确认保存。  
注: 系统设有高、中、低3种阈值。  
建议远距离使用时设置静噪门为低阈值状态, 有干扰源时可选取中或高阈值状态, 以提高抗干扰能力, 但此时使用距离会变近。

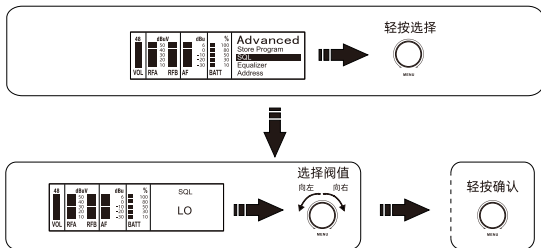

### (5) 储存设置程式

Store Program: 选择该项并按下MENU旋钮进入储存程式设置界面 (如下图所示), 旋转MENU旋钮选取储存地址码 (0-9), 按MENU选择确认或退出。  
注: 系统有10个地址码, 最多可储存10种设置状态。

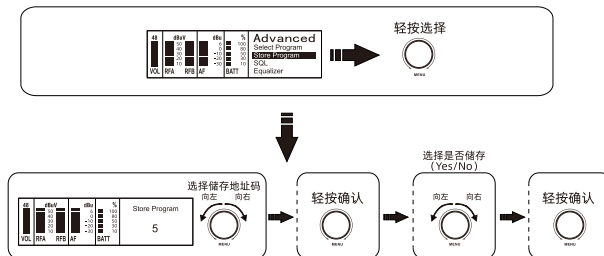

### (6) 选取储存程式

Select Program: 选择该项并按下MENU旋钮进入选取储存程式界面 (如下图所示), 旋转MENU旋钮选取储存程式 (0-9), 按MENU选择确认。

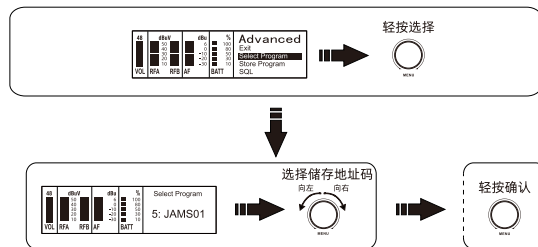

### (7) 退出选择

Exit: 选择该项并按下MENU旋钮将退出高级设置菜单, 返回主菜单。

## 7.主机的机柜安装及连接示意图

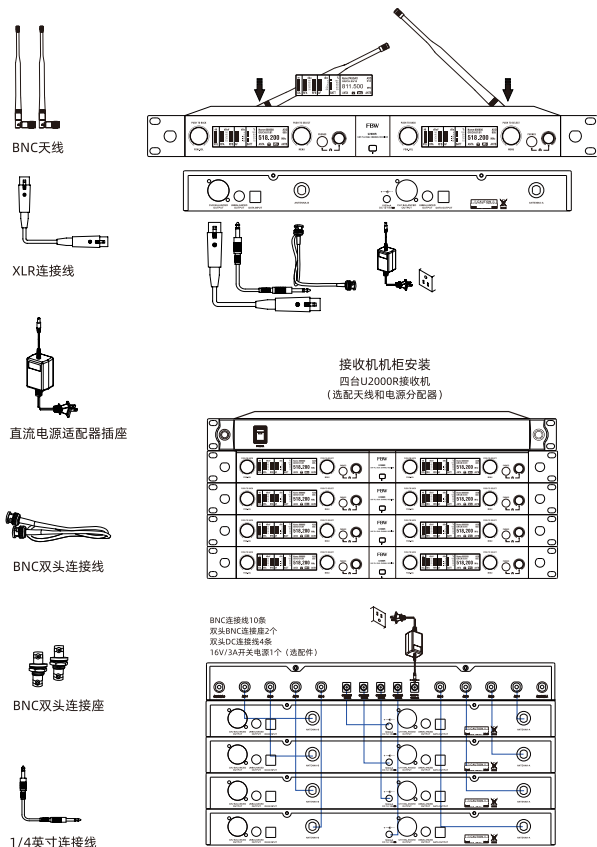

## 8.包装清单

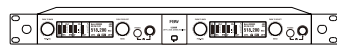

U2000R接收机



U1000HT手持式发射机



音频线



领夹式话筒

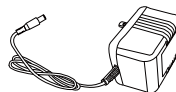

电源组件



U1000BT腰包发射机



头戴式话筒

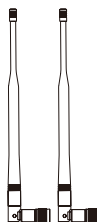

天线

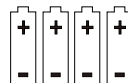

4节AA电池



双头天线座



BNC双头连接线



1/4英寸接头至迷你3针插孔吉他电缆

## 四、手持发射机

### 1.手持图示

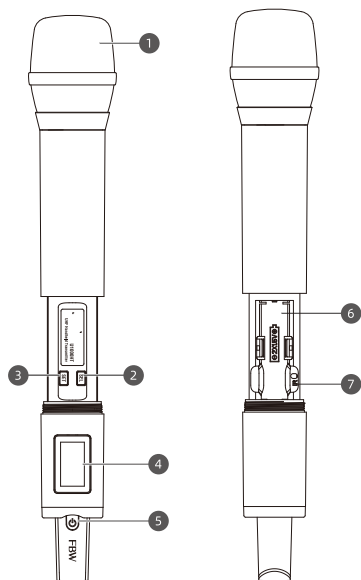

01、网头

02、SEL选择按键

03、设定选择键

04、LCD液晶显示屏

05、电源开关：长按4秒可开/关电源，当静音设定开启，长按2秒可开启或关闭静音。

06、电池架

07、红外对频(IR)窗口

### 2.更换电池

两节碱性电池的预期使用时间约为8小时。当显示屏电量指示符号持续闪动时，应立即更换电池。（如下图所示）

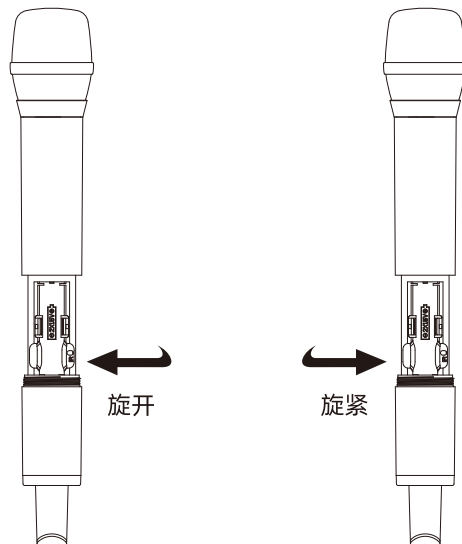

### 3.发射机显示屏功能

发射机显示屏的基本设置浏览：



在主界面按“SEL”键，将显示发射机显示屏的基本设置浏览，再按“SEL”键，将显示下一个界面，如图所示。



图标	功能
	发射机电量
500.000MHz	当前使用的频率
B.CH:01/01	当时使用频率组和通道
	射频功率强度
ADD:001	地址码
AF:-33dB	音频电平值
	锁定

低电提示：当电池电量低于1.8V时，如强行开启发射器，显示屏中将出现图标，三秒后话筒自动关闭，应当电池图标显示为20%时准备更换电池。

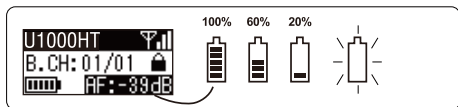

发射机显示屏的设置：

在主界面按“SET”键，进入菜单设置。

#### (1)频率组

GROUP：选择该项并按“SET”键选择频率组“GR”（界面如下图所示），再按“SEL”键选择频率组；再按“SET”键保存。

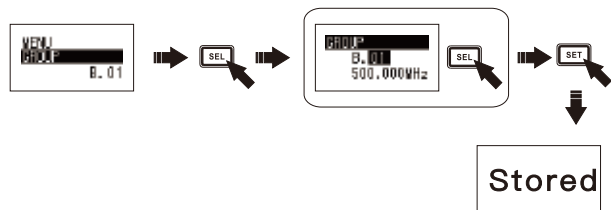

#### (2)通道设置

CHANNEL：按“SEL”键选择通道，再按“SET”键将设置保存，频率也随之变为对应的频道。

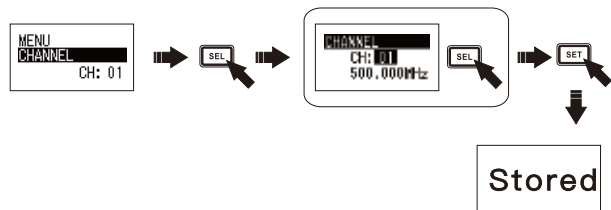

### (3)自定义频率设置

TUNE: 选择该项并按下“SEL”键进入自定义频率设置(界面如下图),再按“SEL”按键选择需要的频率,再按“SET”键保存。

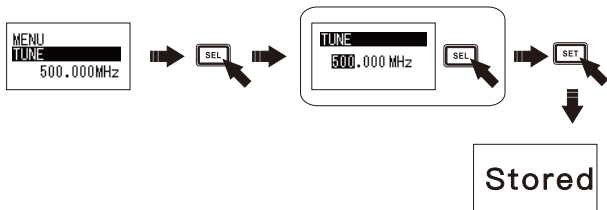

### (4)地址码设置

ADDRESS: 选择该项并按下“SEL”键进入频道选择(界面如下图),再按“SEL”键选择需要的地址码,再按“SET”键将设置保存。

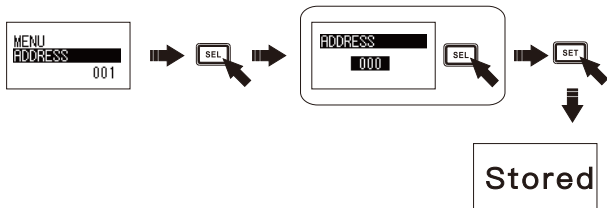

### (5)音频增益设置

SENSITIVITY: 选择该项并按“SEL”进入音频增益设定(界面如下图),再按“SEL”键选择需要的增益,再按“SET”键将设置保存。

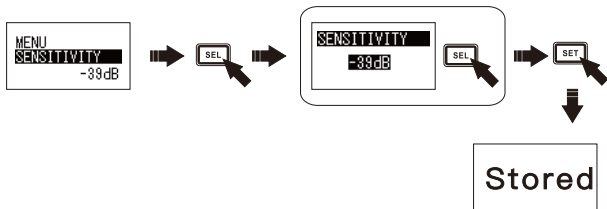

### (6)发射功率设置

TX POWER: 选择该项并按下“SEL”键进入高,中,低设定(界面如下图),按“SEL”键选择,选择“HIG/LOW/MID”,再按“SET”键将设置保存。

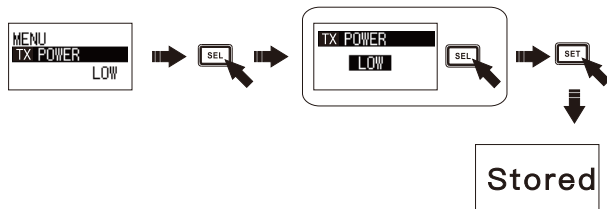

### (7)显示屏设置

DISPLAY: 选择该项并按下“SEL”键进入频道选择(界面如下图),再按“SEL”键选择相应的对比度,再按“SET”键将设置保存。

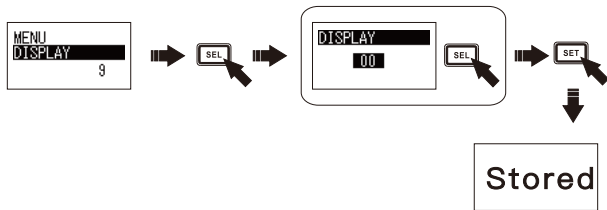

### (8)设置复位设定

RESET: 选择该项并按下“SEL”设置复位设定(界面如下图),再按“SEL”键选择“YES”,所有参数设置恢复出厂设置;选择“NO”,退出当前设置,再按“SET”键将设置保存。

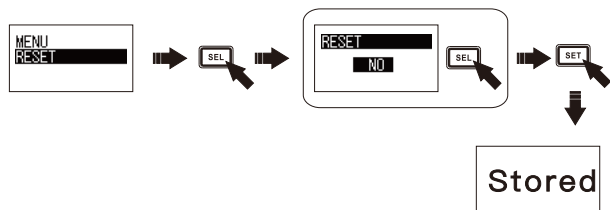

### (9)退出选择

Exit: 选择该项并按“SEL”键退出菜单设置,返回主界面



## 五、腰包发射机

### 1.腰包发射机显示屏功能

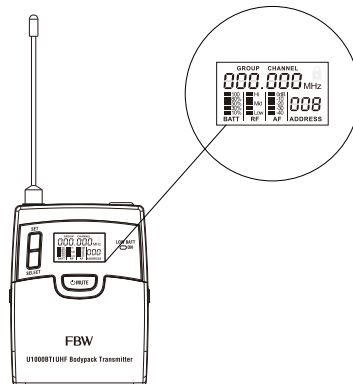

显示内容	功能
GROUP	当前使用的频率组
CHANNEL	当前使用频率组下的通道
BATT	电池电显指示
RF	发射功率选择
AF	音频衰减选择
ADDRESS	地址码

## 2.腰包图示

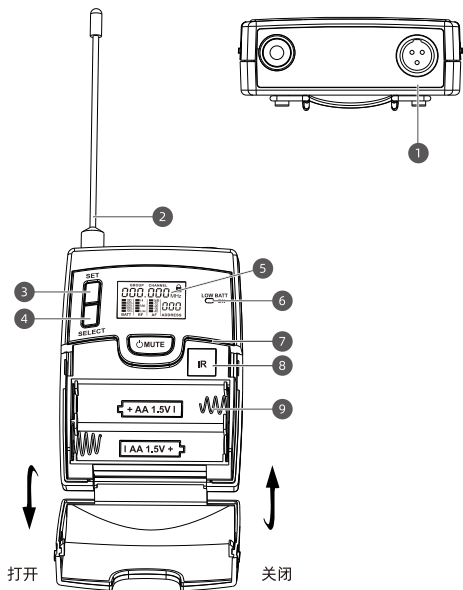

- |              |               |
|--------------|---------------|
| 01、三插针话筒输入插座 | 02、天线         |
| 03、SET系统设定键  | 04、菜单选择键      |
| 05、LCD液晶显示屏  | 06、电源低压指示灯    |
| 07、电源/静音开关   | 08、红外(IR)接收窗口 |
| 09、电池架       |               |

## 3.更换电池

两节碱性电池的预期使用时间约为8小时。  
当接收机或发射机显示屏电量指示符号持续闪动时应在15分钟内更换电池。

注：此时电源低压指示灯也会点亮。

## 4.腰包发射机的佩戴

将发射机夹扣在皮带上①,也可将吉他带穿过发射机夹②;  
若要达到最佳效果,应将发射机往下推,直到皮带贴紧发射机夹的底座①。

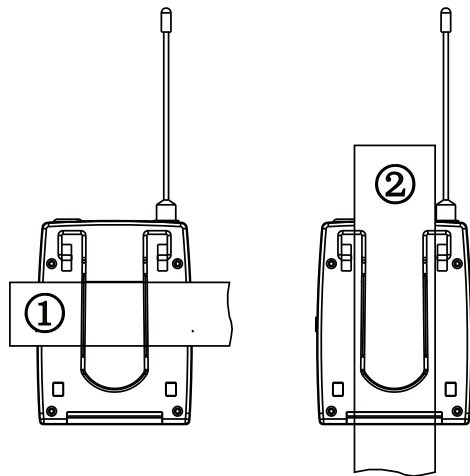

腰包显示屏的设置：

在主界面长按“SELECT”键，进入菜单设置。

### (1)频率组

GROUP:GROUP闪烁,按“SET”键选择需要的频率组，再按“SELECT”键保存和切换到通道“CHANNEL”菜单。

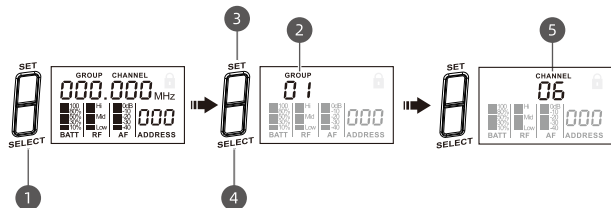

### (2)通道设置

CHANNEL:CHANNEL闪烁,按“SET”键选择需要的通道，再按“SELECT”键保存和切换到通道“AF”菜单。

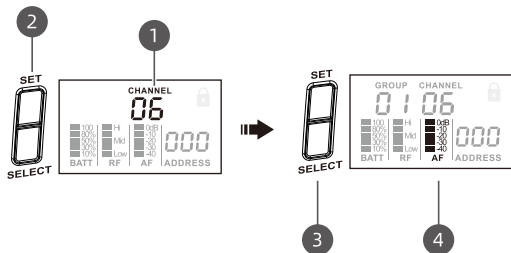

### (3)音频增益

AF:AF闪烁,按“SET”键在“0dB和-40dB”里选择需要的音频增益，再按“SELECT”键保存和切换到通道“RF”菜单

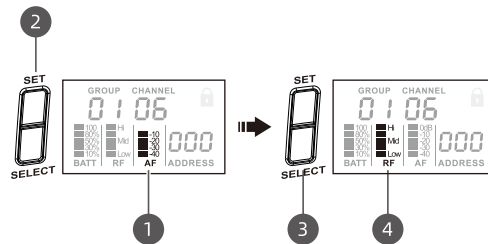

### (4)射频功率

RF:RF闪烁,按“SET”键在“LOW、MID和HI”里选择需要的发射功率，再按“SELECT”键保存和切换到通道“ADDRESS”菜单

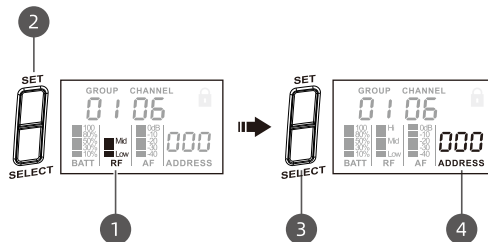



### (5)地址码

ADDRESS:ADDRESS闪烁,按"SET"键选择与接收机一致的地址码, 再按"SELECT"键保存和切换到通道"LOCK"菜单。

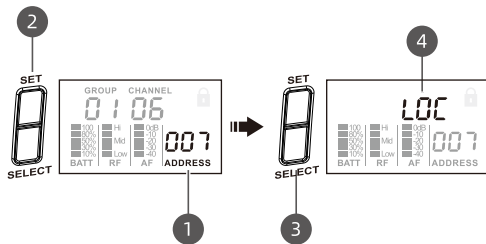

### (6)锁定

LOCK:LOC闪烁,按"SET"键选择按键锁关闭和打开, 再按"SELECT"键保存和退出菜单

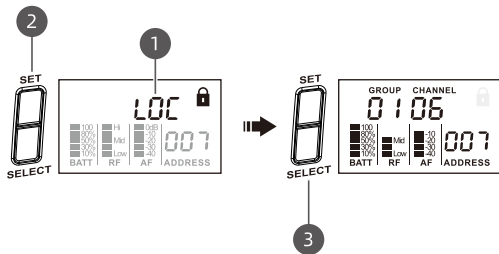

## 六、注意事项

发射机和天线应保持无障碍的直线相对位置;

不要将接收机放置在靠近金属表面或靠近任何数字设备(如CD机,计算机等)的地方;

接收机应离地面1m以上,尽量不靠近墙壁,为了充分通风,设备周围的最小间隙不能少于20cm;

通风孔不应覆盖诸如报纸、桌布和窗帘等物品而妨碍通风;

蜂窝电话和双向无线电等发射设备会干扰音频发射,应使发射机和接收机远离这些设备和其潜在的干扰源;

机体应避免直接日晒或水滴,水溅和不应放置诸如花瓶等装满液体物品;

请勿自行拆卸;

接收机上不应放置暴露的火焰源,如点燃的蜡烛;

电池(电池包或组合电池)不得暴露在诸如日照、烘烤或类似过热环境;

电池废弃时不要乱丢,请放入指定的回收箱;

用电源插头和器具耦合器作为断开装置,应当保持能方便操作;

为使设备系统正常工作,环境温度应在-10°C~+50°C。

## 七、故障排除

问题	显示状态	解决方法
没有声音或声音微弱	发射机无法开启	1. 确认电池上的+/-标志与发射机的端接相匹配。 2. 电池电压太低，更换电池
	接收机无法开启	1. 确认交流电源适配器的一头是否插入电源插座，另一头是否插入接收机后板上的直流输入插孔； 2. 确认交流电源插座是否正常，并确认供电电压是否正常。
	接收机RF讯号灯点亮	1. 调高接收机音量控制； 2. 调高发射机上增益开关设置； 3. 检查接收机与放大器或混音器间的电缆连接。
	接收机RF讯号灯不亮，发射机打开时指示灯闪烁	1. 将接收机从金属物体旁边移开并检查发射机与接收机之间是否有金属障碍物； 2. 将发射机靠近接收机 3. 检查接收机与发射机是否使用同一频率。
	发射机低压指示灯点亮	更换发射机电池。
失真或多余的杂音	接收机RF讯号灯点亮	1. 移除附近的射频干扰源（如CD机、电脑、数字装置、耳塞监听系统等）将接收机和发射机改至不同的频率； 2. 降低发射机增益； 3. 更换发射机电池； 4. 如果使用多系统，可增加各系统间的频率间隔。
失真电平逐渐增加	发射机低压指示灯点亮	更换发射机电池。
声音电平与电吉他或话筒不同，或是使用不同的吉他时声音电平不同。		根据需要调整发射机增益和接收机音量

## 八、保修服务

如果产品有任何问题，请联系我们服务中心。



不遵循如下安全说明，可能导致起火、触电、损坏，或其它伤害

- 禁止自行拆卸、修理和改造产品。
- 不要替换该产品的任何元素或作出任何修改。
- 只可使用经认可的适配器，请勿连接不兼容的适配器。
- 请勿加工，卷曲，破坏电源线或造成电源线损伤。
- 本设备不具备防水性能，请保持其干燥。
- 请勿将机器靠近火源或其他热源。
- 请勿扔掷、强烈摔打本产品。
- 请勿让儿童使用，及置于儿童不易取得的地方。



经销商  
DEALER



维修中心  
REPAIR CENTRE

维修时请提供购买证明或保修卡，以便获得相应的保修服务。

如果除去系列号、日期代码标签、产品标签或私自拆机，则不保修。

对于使用不当或误会引起的任何附带发生或随之发生的损坏，本公司概不负责。

# FBW



Made in China

广东华恩视听科技有限公司

Guangdong Hua En Audio-Video Technology Co., Ltd.

地址：广东省恩平产业转移工业园二区V1五号楼